

WELDED LINERS Les artisans du liner

Fabrication
française



les artisans du liner

Bâche à barres

COVERBOX

EN KIT | FRANÇAISE | PRATIQUE

NOTICE COVERBOX



Solution KIT
SÉCURITÉ

NOTICE DE MONTAGE



15 mn



2 personnes



empêche
l'accès aux
enfants
- de 5 ans



Anti-
photosynthèse



Anti-
salissures



Norme
NF P90-308



Garantie
3 ans



Couverture
4 saisons

INFORMATIONS GÉNÉRALES :

- Notice à lire attentivement et à conserver pour une consultation ultérieure.
- Service consommateur et service après-vente : 03 10 72 02 60
- Bâche fabriquée par : WELDED LINERS
- Conforme aux exigences de la norme NF P90-308 :2023 en prenant en compte la partie « Montage Coverbox » et la partie « Installation bâche à barres ».

SOMMAIRE



MONTAGE COVERBOX

15 minutes à 2 pers.

Préparation COVERBOX.....	4 > 6
Montage COVERBOX.....	7 > 9
Déploiement COVERBOX.....	10 > 11
Positionnement COVERBOX	12

INSTALLATION BÂCHE À BARRES

30 minutes à 2 pers.

Installation.....	13 > 19
Utilisation.....	20 > 21
Garanties.....	21
Entretien & Maintenance.....	23
Certificat de garantie.....	24

PRÉPARATION

Liste du matériel fourni

- 1 couverture à barres avec barres latérales intégrées
- Vis M5 et rondelles éventail par barres latérales

! Attention : les rondelles éventail sont à usage unique. Si vous devez démonter et remonter la coverbox, utilisez impérativement des rondelles neuves.

	Dimension coverbox 3,5 x 6,5 m	Dimension coverbox 4 x 7,5 m	Dimension coverbox 4,5 x 8,5 m	Dimension coverbox 5 x 9,5 m
Barres centrales à monter	5	5	6	6
Sangle de rappel	1	1	1	1
Sangle de fixation	3	3	3	4
pitons escamotable 12 mm	6	6	6	8
sangle à cliquet	3	3	3	4
canne d'enroulement	1	1	1	1
patins margelle	14	14	16	16
cliquets inox + sangle + boucle poire	3	3	3	4

Matériel nécessaire pour le montage

- 1 clé allen ou 1 visseuse
- 1 paire de ciseaux

2 personnes sont indispensables pour le montage et le déploiement de la coverbox

Mode emploi en vidéo

- Flasher ce QR code pour découvrir le montage de la COVERBOX en vidéo.



PRÉPARATION

1 Positionnement du carton

- Positionner le carton en bas à gauche du petit bain.

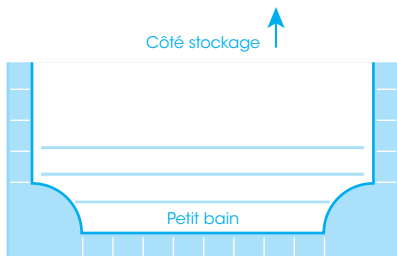

Coverbox
dans son emballage

2 Protection de la zone de montage

- Ouvrir l'emballage de manière à extraire le couvercle du carton, le déplier et le positionner à droite de la coverbox.

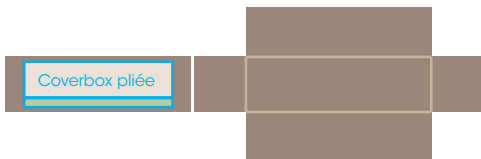

PRÉPARATION

3 Préparation de la zone de montage

- 1 Découper précautionneusement les angles du carton inférieur en veillant à ne pas couper la coverbox.
- 2 Mettre de côté les barres, la quincaillerie et les sangles.

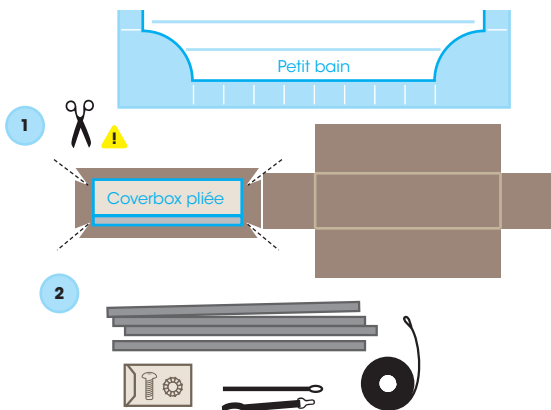

- 3 Déplier la coverbox vers la droite afin qu'elle soit bien positionnée face au bassin.

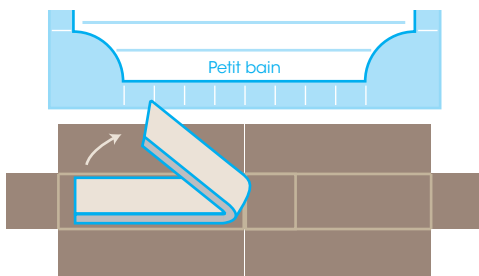

MONTAGE

4 Montage de la première barre

- Passer la barre centrale dans le 1^{er} ourlet situé au centre. S'arrêter à mi-chemin.
- À mi-chemin passer la petite sangle noire de fixation, puis finir de passer la barre dans le fourreau.

Rq : Cette première barre possède déjà 2 sangles montées sur les barres latérales. Une fois la bâche positionnée sur la piscine, elle sera placée côté stockage.

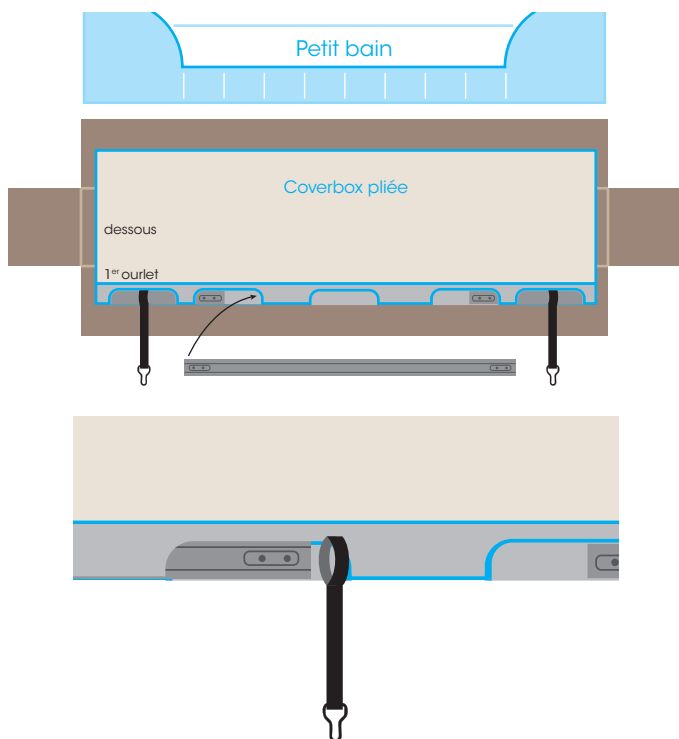

- ⚠ Attention : Se référer au tableau page 4 pour connaître le nombre de sangle à mettre.
Les sangles ont le même écartement.

MONTAGE

4 Montage de la première barre (suite)

Une fois la sangle passée, positionner la barre centrale bien axée avec les barres latérales pour pouvoir procéder à l'insertion des 2 manchons (les manchons se trouvent déjà dans les barres latérales).

- 1 Dévisser la vis de la barre latérale sans la retirer. La vis servira de prise pour enfoncer le manchon jusqu'à la butée dans la barre centrale.
- 2 À l'aide de la vis, pousser le manchon dans la barre centrale jusqu'à l'alignement des pas de vis.

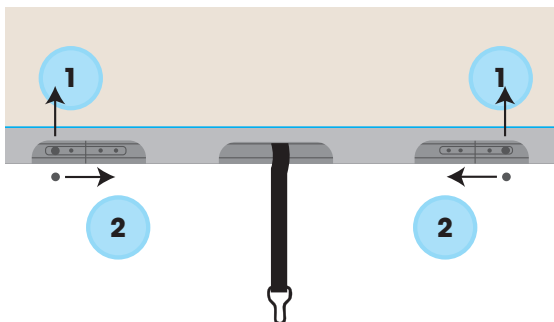

Pour fixer la barre centrale aux 2 barres latérales, visser les vis dans l'ordre indiqué **sans oublier d'insérer les rondelles**.

Opération à réaliser pour chaque manchon.

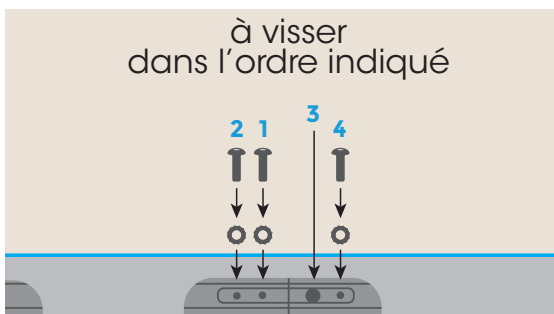

MONTAGE

5 Montage des barres suivantes

- Déployer le premier pli sur la 1ère barre

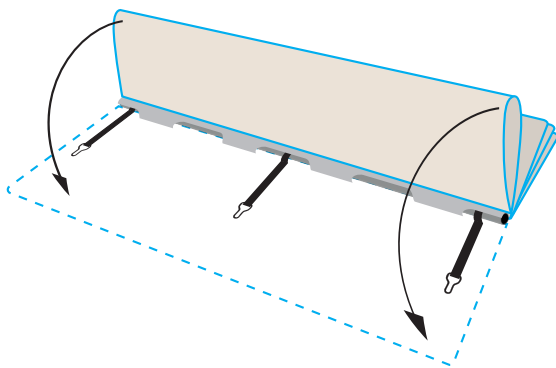

- Répéter l'étape de fixation de barre centrale jusqu'à la dernière barre (voir étape 6).

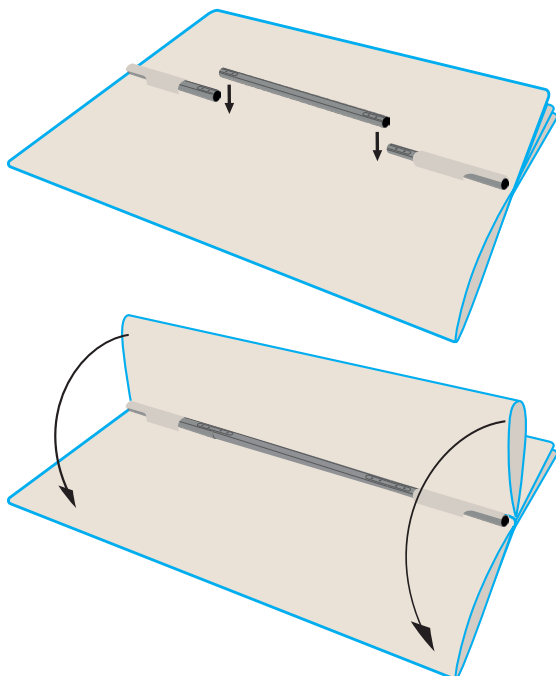

DÉPLOIEMENT

6 Montage de la dernière barre (barre enroulement)

- Comme pour la 1^{ère} barre, insérer la barre centrale dans le fourreau jusqu'à mi-chemin afin de passer la **sangle de rappel + la sangle de fixation**.

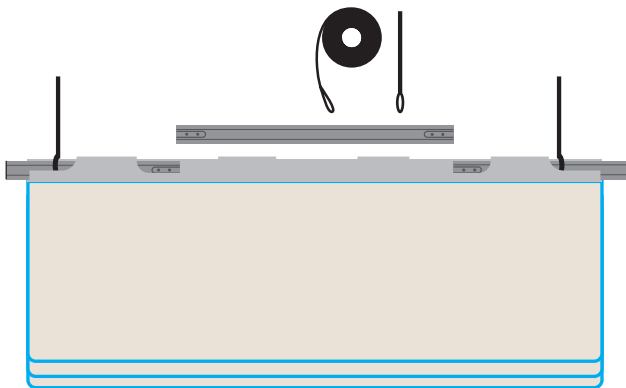

- ⚠ Attention : Se référer au tableau page 4 pour connaître le nombre de sangle à mettre.
Les sangles ont le même écartement.

7 Déploiement de la coverbox

- Une fois la dernière barre fixée, rabattre tous les plis sur la dernière barre jusqu'à la 1^{ère} barre.

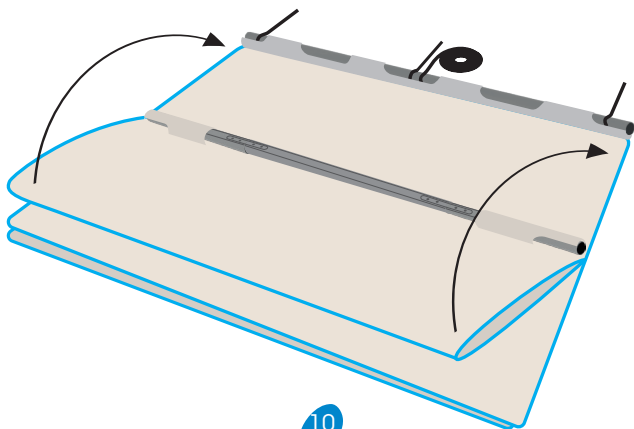

DÉPLOIEMENT

- Tous les plis sont rabattus.
- Positionner la coverbox de manière centrée au bassin pour préparer le déploiement.

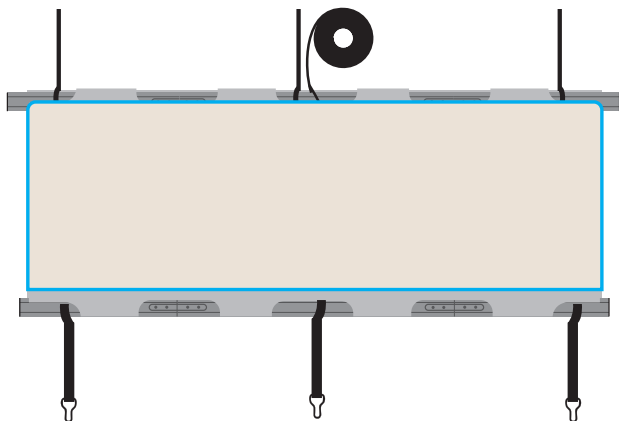

- Attraper la 1^{ère} barre à chaque extrémité pour la déployer sur l'entièreté du bassin.

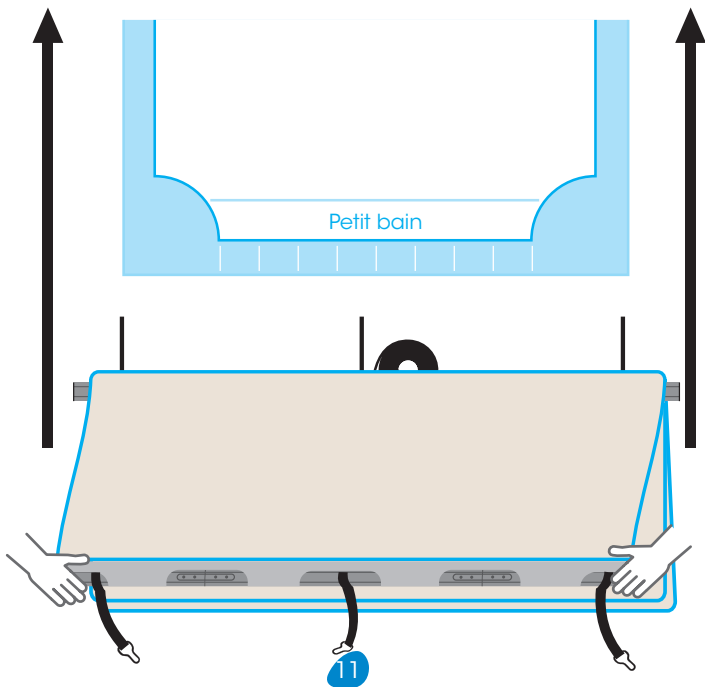

POSITIONNEMENT

8 Positionnement de la coverbox

- Procéder au positionnement centré de la coverbox sur la piscine.

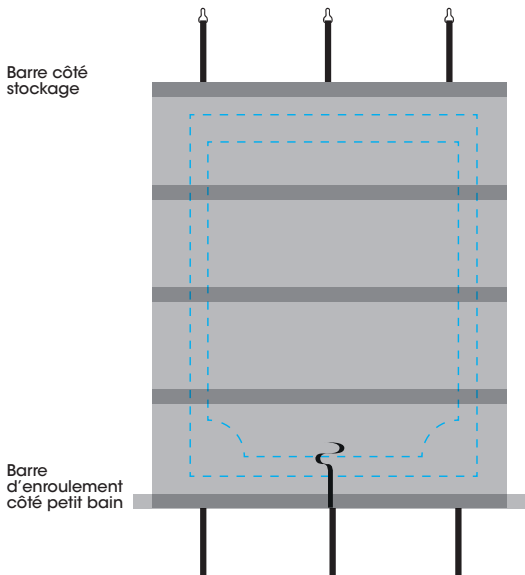

● Félicitations la COVERBOX est montée.

Suivre les instructions de la notice d'installation de la bâche à barres WELDED LINERS.

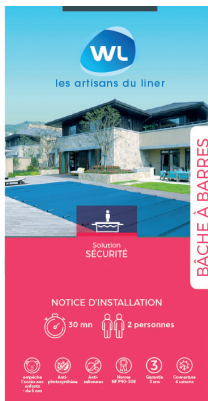

- ⚠ Attention : Vérifier le serrage des vis tous les 2 mois. Respecter bien les avertissements p. 14 et les conseils d'entretien p. 22

INSTALLATION



les artisans du liner



BÂCHE À BARRES

Solution
SÉCURITÉ

NOTICE D'INSTALLATION



30 mn



2 personnes



empêche
l'accès aux
enfants
- de 5 ans



Anti-
photosynthèse



Anti-
salissures



Norme
NF P90-308



Garantie
3 ans



Couverture
4 saisons

INSTALLATION

AVERTISSEMENTS

AVERTISSEMENT :

La piscine peut constituer un danger grave pour vos enfants. Une noyade est très vite arrivée. Des enfants à proximité d'une piscine réclament votre constante vigilance et votre surveillance active, même s'ils savent nager.

AVERTISSEMENT :

La présence physique d'un adulte est indispensable lorsque le bassin est ouvert.



AVERTISSEMENT :

Apprenez les gestes qui sauvent. Mémorisez et affichez près de la piscine les numéros des premiers secours :

POMPIERS : 18 (pour la France) **SAMU : 15** (pour la France)
CENTRE ANTI POISON

AVERTISSEMENT :

Cette couverture ne se substitue pas au bon sens ni à la responsabilité individuelle. Elle n'a pas pour but non plus de se substituer à la vigilance des parents et/ou des adultes responsables qui demeure le facteur essentiel pour la protection des jeunes enfants.

AVERTISSEMENT :

ATTENTION, la sécurité n'est assurée qu'avec une couverture fermée, verrouillée et correctement installée, conformément aux instructions du fabricant.

AVERTISSEMENT :

La couverture doit être systématiquement fermée en cas d'absence, même momentanée, du domicile.

AVERTISSEMENT :

La personne effectuant la manœuvre doit s'assurer de l'absence de baigneur ou de corps étranger et toujours garder la vue sur le bassin pendant les opérations d'ouverture ou de fermeture.

AVERTISSEMENT :

Il est impératif d'ouvrir ou de fermer la couverture intégralement, sans jamais la laisser en position intermédiaire.

AVERTISSEMENT :

Toujours vérifier que le niveau de l'eau du bassin reste constant et conforme aux préconisations du fabricant, soit une hauteur d'eau de 10 cm en dessous de la bâche, hiver comme été.

AVERTISSEMENT :

Ranger les outils ou les clés nécessaires pour actionner la couverture hors de portée des enfants.

AVERTISSEMENT :

La mise en œuvre du mécanisme ne doit être entreprise que par un adulte responsable.

AVERTISSEMENT :

Hormis pour les fonds mobiles, interdire de monter, marcher ou sauter sur une couverture de sécurité.

AVERTISSEMENT :

Prendre toutes les mesures afin d'empêcher l'accès du bassin aux jeunes enfants et ce, jusqu'à la réparation de la couverture ou en cas d'indisponibilité temporaire de l'équipement ou du bassin.

INFORMATIONS GÉNÉRALES :

- Notice à lire attentivement et à conserver pour une consultation ultérieure.
- Service consommateur et après-vente : 03 10 72 02 60
- Conforme aux exigences de la norme NF P90-308

INSTALLATION

Liste du matériel fourni

- 1 couverture à barres avec sangles intégrées
- 6 pitons escamotables (ou 8 selon la taille)
- 1 ensemble canne d'enroulement manuelle

Il est impératif de vérifier l'état de la marchandise auprès du transporteur et de faire les réserves d'usage en sa présence.

A noter que ces dernières doivent lui être confirmées par lettre recommandée dans un délai de 48 heures.

Liste du matériel nécessaire pour l'installation

- 1 perceuseur
- 1 foret pour béton Ø12
- 1 marteau
- 1 mètre
- 1 balayette
- 1 crayon

2 personnes sont indispensables pour le transport de la couverture vers la piscine.

1 Positionnement de la couverture

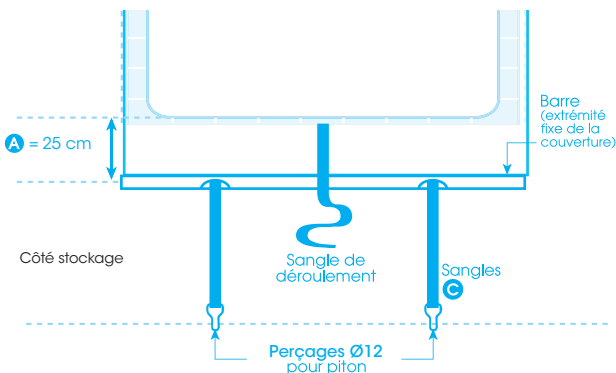

INSTALLATION

2 Pose des ancrages fixes

- Une fois la couverture positionnée, centrée par rapport à la largeur du bassin (vérifier que la cote **A** est bien réglée), tendre les deux sangles **C** (ensemble sangle + cliquet + crochet inox fermé) à la perpendiculaire et marquer le perçage correspondant sur chaque sangle (schéma p.5).
- Procéder de la même façon pour les sangles de côté.

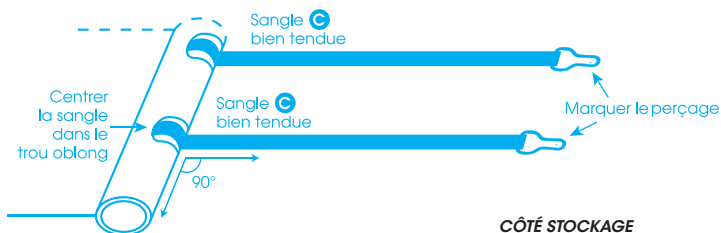

AVERTISSEMENT :

S'assurer que les sangles **C** ne sont pas torsadées et qu'elles sont parfaitement centrées dans les trous oblongs.

- Percer deux trous $\varnothing 12 \times 80$ mm puis enfoncer les pitons escamotables.
- Passer le crochet sous la tête des pitons.

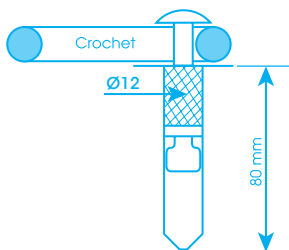

INSTALLATION

3 Déroulement et positionnement de la couverture

Il est impératif de centrer la couverture sur le bassin comme indiqué ci-dessous.

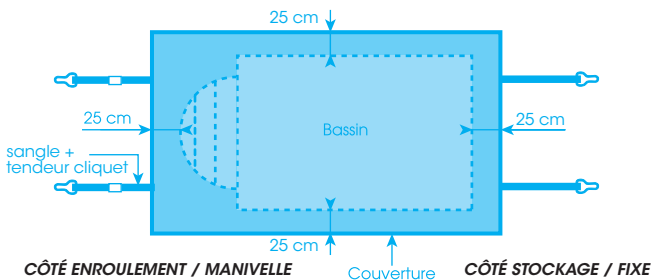

AVERTISSEMENT : Ne jamais utiliser la sangle de déroulement pour tendre la couverture

INSTALLATION

4 Pose des ancrages côté manivelle / enroulement

- Tendre les sangles et câbles bien droits (perpendiculaires à la barre d'extrémité).
- Présenter les crochets et définir l'emplacement exact pour chaque piton.
- Marquer et percer les trous $\varnothing 12$ puis enfoncez les pitons escamotables.

CÔTÉ ENROULEMENT / MANIVELLE
version classique

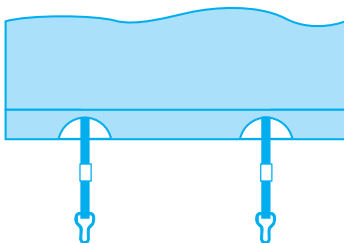

INSTALLATION

5 Tension

C'est un cliquet à deux actions simultanées pour le déverrouillage :

- 1 Tirer le ressort à vous,
- 2 Ouvrir le cliquet à 180 °,
- 3 Tirer l'ensemble : la sangle se libère.

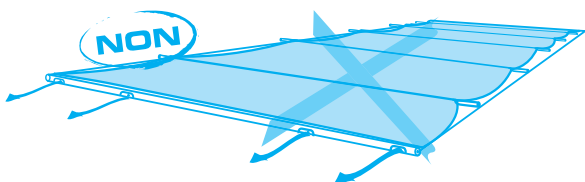
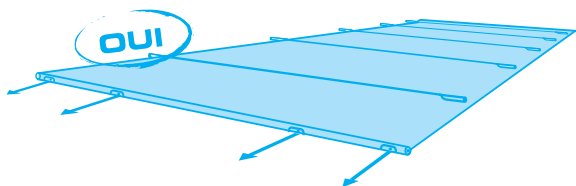
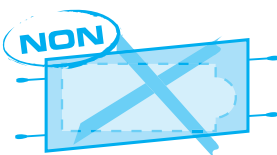
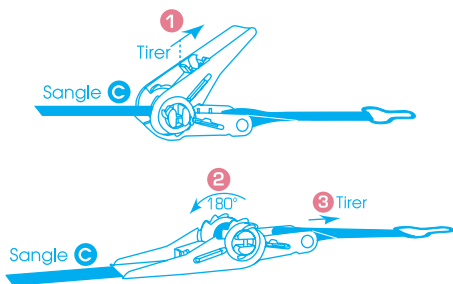

UTILISATION

AVERTISSEMENT :

Toujours garder la vue sur le bassin pendant les opérations d'ouverture et de fermeture de la couverture.

1 Déroulement de la couverture (fermeture bassin)

- Dérouler la couverture en tirant la sangle depuis le côté opposé du bassin.
- Tendre la couverture à l'aide des cliquets.

AVERTISSEMENT :

A noter qu'une tension excessive de la couverture peut entraîner de graves dommages sur celle-ci et sur son efficacité. Ce type de détérioration n'est pas pris en compte par la garantie.

2 Enroulement de la couverture (ouverture bassin)

- Déverrouiller la couverture à l'aide des cliquets.
- Préparer la canne d'enroulement.



- Emboîter le "carré" (sortie de la canne d'enroulement) dans le moyeu prévu à cet effet à l'extrémité de la dernière barre côté des treuils. Enfoncer le carré au 3/4 de sa longueur.
- Actionner la manivelle. Attention : vérifier le sens de rotation.

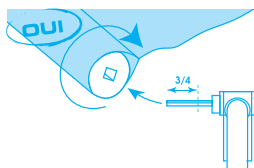

UTILISATION

3 Hivernage

- Pour la saison d'hiver, la couverture doit être déroulée et verrouillée.

AVERTISSEMENT :

En présence de neige, il est impératif de chasser la neige se trouvant sur la couverture. En effet, le poids de celle-ci peut cintrer les barres de façon irréversible si la charge est importante.

Il est vivement conseillé d'ouvrir la couverture au moins une fois par jour en période d'utilisation de la piscine de façon à créer un échange avec l'extérieur et diminuer ainsi la concentration de produits chimiques entre l'eau et la couverture. Le système de sécurité est alors inactivé et seule votre surveillance garantie la sécurité.

Nous rappelons que cette couverture supporte la traversée d'un adulte de 100 kg (cf. NF 90-308) mais n'est en aucun cas dédiée à cette utilisation.

Conditions de garantie

- 3 ans de garantie sur les matériaux : toile PVC, barres aluminium et treuil (dans le respect des conditions d'utilisation) ;
- 3 ans de garantie sur la confection et le fonctionnement de la couverture en terme de sécurité ;
- 6 mois de garantie sur les pièces annexes (manivelles, canne d'enroulement, etc...) ;
- Nous nous engageons à reproduire les garanties de notre fournisseur sur le matériel électroportatif et soumettons l'application de celles-ci au jugement du fournisseur ;
- La garantie prend effet à compter du jour de l'expédition de notre usine ;
- Les frais de retour et expertise des pièces ne sont pas pris en charge par notre société ;
- La garantie n'est reconnue acquise qu'après paiement intégral de la facture ;
- Toute couverture n'étant pas installée, utilisée et entretenue conformément aux notices et recommandations du fabricant, ne sera pas garantie.

Clauses d'annulation de la garantie : (liste non exhaustive)

- Détériorations diverses résultant d'une mauvaise utilisation et/ou installation ;
- Surcharge de poids sur la couverture ;
- Excès de tension de la couverture ;
- Insuffisance de tension de la couverture ;
- Tâches, décoloration de la toile ;
- Déchirures et accrocs sur la toile ;
- Détériorations liées au transport ;
- Détériorations liées aux produits et traitements de l'eau (conseil pour une eau équilibrée : PH à 7.2 / TAC à 80*f / Chlore à 1.5 ppm / acide cyanurique à 40ppm)
- Arrachement par vent violent ;
- Abrasion liée aux margelles et terrasses.

ENTRETIEN

L'entretien de la couverture est à la charge du client.

Un entretien courant et régulier avec un produit doux (nettoyant ligne d'eau), doit être assuré par le client.

Il consiste à :

- Enlever les feuilles, poussières, saletés, etc.... qui se déposent sur la couverture, avec un ustensile non abrasif (balai doux ou éponge)
- Rincer la couverture à l'eau douce au moins une fois par mois pendant la période d'utilisation.
- faire contrôler une fois par an la bâche par un professionnel de la piscine.
- Contrôler une fois par mois que la bâche et les sangles sont sans déchirures ou amorce de déchirures, que les cliquets sont parfaitement fonctionnels et les vis correctement serrées.
- Vérifier le serrage des vis tous les deux mois.

A la sortie de l'hiver, il faut ôter la couverture et la brosser avec un produit de nettoyage type ligne d'eau ou savon et ce à l'eau tiède en dehors de la piscine. Veiller à assurer la surveillance du bassin pendant toute la durée de l'opération.

Contrôler régulièrement les pièces de sécurité (cliquet, crochets...) au moins une fois par mois afin de s'assurer de leur bon fonctionnement.

A noter que les pièces de rechange doivent être d'origine ou conformes aux spécifications du fabricant (NF 90-308).

De même, il faut contrôler la toile afin de détecter et de faire réparer d'éventuelles déchirures.

CERTIFICAT

Certificat de garantie

(Document à remplir et à retourner à l'adresse page suivante)

Cachet installateur

Date d'installation :

Propriétaire :

Adresse :

.....

Code postal :

Ville :

Téléphone :

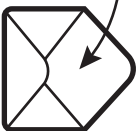
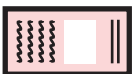

+



=



Certificat rempli

Envoi postal à WL

Début de garantie

WL - Les artisans du liner
9, rue Jean-Baptiste Colbert
10600 La Chapelle-Saint-Luc